

# Absolute Power で 定量する

XeVO™ | TQ ABSOLUTE



Waters

THE SCIENCE OF WHAT'S POSSIBLE.™



XeVO™ | TQ ABSOLUTE

# Absolute Power で 確実かつ迅速な決定を行う

**Absolute のパフォーマンス、効率性、生産性、信頼性を組み合わせた Xevo™ TQ Absolute は、最も困難な化合物を定量し、迅速な意思決定を行うための絶対的な力を提供します。**

## **Absolute のパフォーマンス**

従来の製品と比べて、高感度化が困難なネガティブイオン化合物に対して最大 15 倍の高感度を達成し、規制要件を満たす定量下限値を達成します。

## **Absolute の効率**

市販されているほとんどの高性能タンデム四重極質量分析計よりも電気とガスの使用量が最大 50% 低減し、発熱量が 50% 少なくなることで、環境の持続可能性を改善し、ラボの運用コストを削減します。

## **Absolute の生産性**

waters\_connect™ など柔軟なソフトウェアソリューションにより生産性を高めます。このソフトウェアは、データインテグリティを促進しながら、データレビューの時間を最大 50% 節約できる最新の直感的なインフォマティクスソリューションです。

## **Absolute の信頼性**

一貫した堅牢性と再現性を実現し、パフォーマンスと生産性を長期間にわたって維持できます。

# Absolute のパフォーマンス

感度の向上と低い定量下限

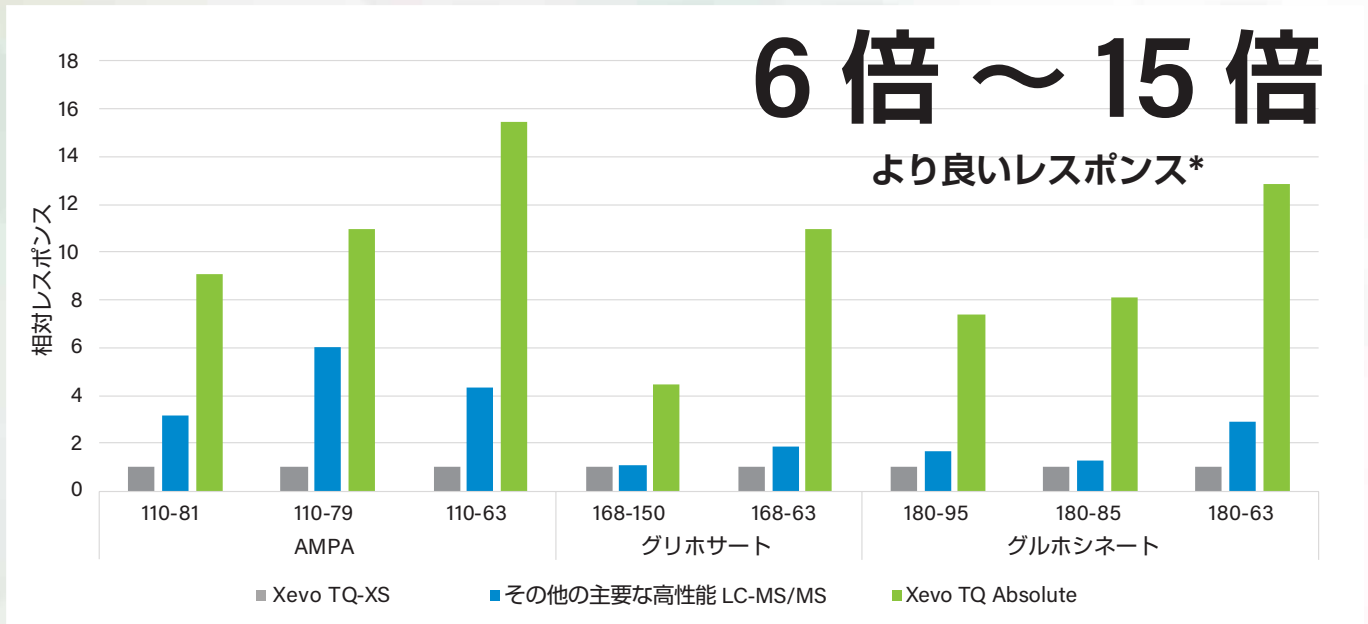

\* Xevo TQ Absolute は Xevo TQ-XS と比較して最大 15 倍の優れたレスポンスを示し、その他の主要な高性能 LC-MS/MS 装置よりも最大 6 倍の優れたレスポンスを示します。

多くのラボが直面している最大の課題の 1 つが、特に高感度化が困難なネガティブイオン化合物に対して定量下限を達成し、規制要件を満たすことです。

Absolute のパフォーマンスを用いる事で、迅速な意思決定を行うための信頼性の高いデータが取得できます。Xevo TQ Absolute は困難なネガティブイオン化合物に対しても、従来の製品と比べて最大で 15 倍の高感度を達成し、迅速かつ効率的な意思決定が可能です。



# Absolute の効率

運用コストを減らし、持続可能性を高める

ウォータースはクロマトグラフィー、質量分析、熱分析装置とソフトウェアの大手テクノロジー革新企業として、世界をより良いものにするという使命をお客様と共有しています。

多くのお客様は運用コストを継続的に削減する必要性とバランスを取りながら、環境の持続可能性に積極的に取り組んでいます。Xevo TQ Absolute の開発において、ウォータースでは電気、ガスの消費量、BTU/hr 出力がより少ない装置を提供し、エアコンの必要性を低減し、コストを下げることで、これらの課題に対処しました。

Xevo TQ Absolute は LC-MS/MS の設置面積を最小にすることで、ラボ面積 1 m<sup>2</sup> あたりの分析機能を強化できるため、装置設置の最適化によるラボ効率の向上を可能にします。



	Waters Xevo TQ Absolute	Sciex™ 7500*
相対ベンチ幅	100%	184%
消費電力	1460W	3077W
エアコンの需要 (熱交換)	4,980 Btu/h	10,500 Btu/h
窒素/ゼログレードの空気消費量	23 L/min	52 L/min
可聴ノイズ (MS)	59.2 dB	68 dB

\*出典 : <https://sciex.com/content/dam/SCIEX/pdf/customer-docs/site-planning-guide/7500-site-planning-guide-en.pdf>

# Absolute の生産性

## 柔軟なソフトウェアソリューションを使って より多くのことを達成する

変化を続ける環境では、柔軟性が先行きの見えない将来に対する保険となります。Xevo TQ Absolute は waters\_connect と MassLynx™ ソフトウェアプラットフォームの両方で利用でき、ラボの要件を満たした将来性のあるソリューションを選択するための究極の柔軟性を提供します。

### waters\_connect

最新のアプリケーションベースソフトウェアプラットフォームである waters\_connect は、データレビュー時間を最大 50% 削減し、ラボの生産性を最大限まで高めることのできるユニークな XFR (Exception Focused Review、例外に重点を置いたレビュー) 機能などにより、効率性と利便性を提供します。

### MassLynx

定評のある MassLynx ソフトウェアパッケージは、市場トップクラスの汎用性と柔軟性を備え、あらゆるアプリケーションに対応します。



定量用の waters\_connect のユニークな機能により、Xevo TQ Absolute の絶対的な生産性が確保されます。

## Absolute の信頼性

### 最も困難な課題に取り組む

分析ラボは常に変化し続ける複数の課題に直面しています。そのため、使用している分析装置が変化に対応できるという絶対的な自信を持つことが重要です。

Xevo TQ Absolute は一貫した堅牢性と再現性を提供するために特別に開発されており、パフォーマンスと生産性を長期間にわたって維持できます。

#### 優れた設計

最適なプローブの位置決めガイダンスにより、汚染を最小にし、装置洗浄によるダウンタイムの必要性を削減しながら、最高のパフォーマンスを達成できます。新しいソースシールドは、サンプルマトリックスまたは移動相中の塩によるイオン源の汚染を最小に抑えることで、稼働時間を最大にします。

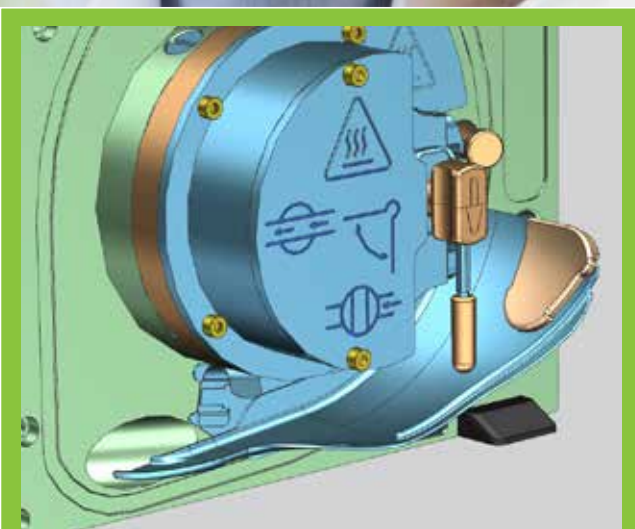

汚染を低減し、稼働時間を増やすために  
Xevo TQ Absolute に採用された新しいソースシールド  
テクノロジー。

# Absolute のサポート

## 世界中で評価の高いサービスで確かな成功を掴む

ウォーターズのサービスとサポートは、システム性能の維持、ダウンタイムの短縮、科学的なアプリケーションの課題への対処、厳格な規制遵守要件への対応を支援します。

ウォーターズの受賞歴のある一貫した品質のサポートと専門家によるサービスにより、世界中のあらゆるラボの成功を実現します。Xevo TQ Absolute のためのウォーターズのサービスとサポート\*では、次のものが用意されています。

- 

**迅速な起動と分析**  
ウォーターズのプロフェッショナルサービスを利用して、Xevo TQ Absolute をラボに統合し、データ移行と分析法移管のニーズを支援するために必要なオンサイトのトレーニングとコンサルティングを受けられます。
- 

**ラボ独自の要件を満たす**  
ウォーターズシステム内の最先端科学とテクノロジーの詳細かつ最新の知識へのアクセスを可能にする、Waters FlexCHOICE のサービスプランの包括的なポートフォリオで高性能装置への投資を保護します。
- 

**コンプライアンスの促進**  
ウォーターズコンプライアンスサービスを利用することで、適格性評価、バリデーション、記録管理のプロセスを簡素化し、お客様は製品の上市に集中して取り組むことができ、業界や国の規制を満たすことができます。
- 

**総所有コストの削減**  
FlexCAPITAL は、絶えず変化する環境による予算の課題を満たすとともに、ラボの継続的な運用をサポートするように設計されています。装置のパフォーマンスを最適化し、古いソフトウェアプラットフォームに関連するセキュリティリスクから組織を保護し、総所有コストを削減します。
- 

**既存のテクノロジーの活用**  
FlexUP テクノロジー更新プログラムを使用することで、旧式のタンデム四重極質量分析システムを Xevo TQ Absolute にアップグレードできます。これによりコストとコンプライアンスリスクを低減しながら、パフォーマンス、結果、生産性を向上させることができます。



\* 提供するサービスの内容については国ごとに異なります。詳細についてはウォーターズまたはウォーターズ担当者にお問い合わせください。

\*\* FlexCAPITAL 支払いプランオプションと内容については、国ごとに異なる場合があります。その他の制限が適用される場合があります。詳細についてはウォーターズまたはウォーターズ担当者にお問い合わせください。クレジット承認の対象です。

XeVO™ | TQ ABSOLUTE

[waters.com/TQAbsolute](https://waters.com/TQAbsolute)

Waters

THE SCIENCE OF WHAT'S POSSIBLE.™

日本ウォーターズ株式会社 [www.waters.com](https://www.waters.com)

東京本社 〒140-0001 東京都品川区北品川1-3-12 第5小池ビル

大阪支社 〒532-0011 大阪市淀川区西中島5-14-10 新大阪トヨタビル11F

ショールーム 東京 大阪

サービス拠点 東京 大阪 札幌 福島 静岡 富山 名古屋 徳島 福岡

フリーダイヤル 0120-800-299

日本ウォーターズへの  
お問い合わせ先は、  
[waters.com/contact](https://waters.com/contact)  
をご覧ください。



Waters、The Science of What's Possible、waters\_connect、Xevo、MassLynx は Waters Corporation の商標です。その他すべての商標はそれぞれの所有者に帰属します。

©2022 Waters Corporation. Printed in Japan. 2022年4月 720007572JA 04C (PU)